

**Arrêté temporaire n°24-AT-0180
Portant réglementation de la circulation**

ROUTE DE ROGUEDAS

Monsieur le Maire,

VU le Code général des collectivités territoriales et notamment les articles L. 2213-1 à L. 2213-6,

VU le Code de la route et notamment les articles R. 411-8 et R. 411-21-1,

VU l'Instruction interministérielle sur la signalisation routière et notamment le livre 1, 4ème partie, signalisation de prescription,

VU la demande en date du 03/09/2024 émise par ENEDIS MOAR MORBIHAN demeurant CS 50623 56406 AURAY représentée par Monsieur Tony SAULNIER aux fins d'obtenir un arrêté de réglementation de la circulation,

CONSIDÉRANT que des travaux rendent nécessaire de modifier les règles de circulation, afin d'assurer la sécurité des usagers,

ARRÊTE

Article 1

À compter du 01/10/2024 et jusqu'au 31/10/2024, la circulation est alternée par B15+C18 ou feux 134 ROUTE DE ROGUEDAS.

La signalisation sera apposée au moins 24 heures avant le début de l'installation du chantier.

Article 2

La signalisation réglementaire conforme aux dispositions de l'Instruction Interministérielle sur la signalisation routière sera mise en place par le demandeur, ENEDIS MOAR MORBIHAN.

Article 3

La gendarmerie et la police municipale sont chargées de l'exécution du présent arrêté qui sera publié et affiché conformément à la réglementation en vigueur.

Article 4

Cet arrêté prend effet à dater de l'accomplissement des formalités de publicité, notamment la mise en place de la signalisation appropriée par le demandeur, sous le contrôle des services techniques municipaux.

Fait à Arradon, le 06/09/2024

Monsieur le Maire

Pascal BARRET /

DIFFUSION:

- ENEDIS MOAR MORBIHAN
- La gendarmerie
- Directrice des Services Techniques
- Adjoint au DST
- la police municipale
- ESP VERTS
- VOIRIE
- Adjointe au Maire
- Adjoint au Maire

ANNEXES:

DEMANDE D'AOT

Conformément aux dispositions du Code de justice administrative, le présent arrêté pourra faire l'objet d'un recours contentieux devant le tribunal administratif compétent ou sur internet, à l'adresse www.telerecours.fr, dans un délai de deux mois à compter de sa date de notification ou de publication.

Conformément aux dispositions de la loi n°2018-493 du 20 juin 2018 relative à la protection des données personnelles, le bénéficiaire est informé qu'il dispose d'un droit d'accès, de rectification, d'effacement ou de demande de limitation de traitement des

données qu'il peut exercer, pour les informations le concernant, auprès de la collectivité signataire du présent document.

Accueil Raccordement Électricité
Bretagne

Service Urbanisme

56610 ARRADON

Téléphone : 09 70 83 19 70 - (appel non surtaxé)
du lundi au vendredi de 8H00 à 17H00

Télécopie : 00 00 00 00 00

Adresse mél : are-bretagne@enedis.fr

N° affaire Enedis : 71481049

Objet : **Demande d'autorisation de voirie**

Auray, le 03/09/2024

Madame, Monsieur,

Veillez trouver ci-joint une demande d'autorisation de voirie concernant une modification de branchement situé à l'adresse suivante :

134 ROUTE DE ROGUEDAS
56610 ARRADON

Nous restons à votre disposition pour tout renseignement complémentaire et vous prions d'agréer, Madame, Monsieur, nos sincères salutations.

Tony SAULNIER







Conseiller Clientèle Distributeur

DEMANDE DE PERMISSION DE VOIRIE OU D'ACCORD TECHNIQUE

Sous couvert de Monsieur le Maire de la commune de : ARRADON

Si vous n'êtes pas le gestionnaire de la voirie concernée, nous vous serions reconnaissants de bien vouloir transmettre cette demande au service compétent et de retourner une copie à Enedis

| | |
|---|---|
| DEMANDEUR | Nom : MOAR - MORBIHAN Adresse : CS 50623 56406 Auray Cedex Téléphone : 02 97 89 27 00 Adresse mél : morbihan-are@enedis-grdf.fr Télécopie : 08 11 37 03 10 N° affaire Enedis : 71481049 |
| LOCALISATION DES TRAVAUX | Bénéficiaire : BLAVET Sylvestre Adresse des travaux : 134 ROUTE DE ROGUEDAS 56610 ARRADON Références cadastrales : Type de voie : |
| OBJET DE LA DEMANDE | Construction ou modification d'un branchement électricité sur domaine public |
| ENTREPRISE INTERVENANT (éventuellement) | Nom : LCM Energie Adresse : Téléphone : Adresse mél : Télécopie : |
| PERIODE D'INTERVENTION (OU D'OCCUPATION) | Travaux programmables, semaine : Octobre 2024 |
| PIECES JOINTES A LA DEMANDE | Plan de situation Plan de masse Plan Caraïbe Photos |
| LOCALISATION ET ENCOMBREMENT DES FOUILLES | Longueur de l'ouvrage : Localisation : Sous trottoir ou accotement Technique de réalisation : Fouille Trottoir : Chaussée : |
| MODALITÉS D'EXPLOITATION DU CHANTIER | Circulation alternée : Panneaux |
| RENSEIGNEMENTS COMPLEMENTAIRES | |
| A Auray le 03/09/2024 | |
| Signature du demandeur Tony SAULNIER | |
| Date de dépôt en mairie : Transmis au service gestionnaire de la voirie avec avis : <input type="checkbox"/> favorable <input type="checkbox"/> défavorable Observations éventuelles et motivations de l'avis défavorable : | |

|  L'ELECTRICITE EN RESEAU | | | | |
|--|---|---|---|--|
| Affaire Enedis 71481049 Affaire liée | DÉPARTEMENT MORBIHAN | | RDV étude : 06/08/2024 | |
| | COMMUNE | | ARRADON | |
| | ÉTUDE TECHNIQUE ADRESSE 134 ROUTE DE ROGUEDAS | | | |
| | POSTE | MOREAC | 56003P0011 | DIPÔLE |
| | | | | 5600301107 |
| INTERLOCUTEURS | NOM |  |  |  |
| Client | BLAVET | 06 50 70 33 12 | | sblavet@freelance.com |
| Interlocuteur technique | Client | | | |
| Autre | | | | |
| Prestataires Enedis | LCM ENERGIE | TOWNSEND | 02 97 40 50 50 | contact@lcmenergie.fr |
|  | | Enedis Agence Raccordement Particuliers et Professionnels Bretagne | |  |

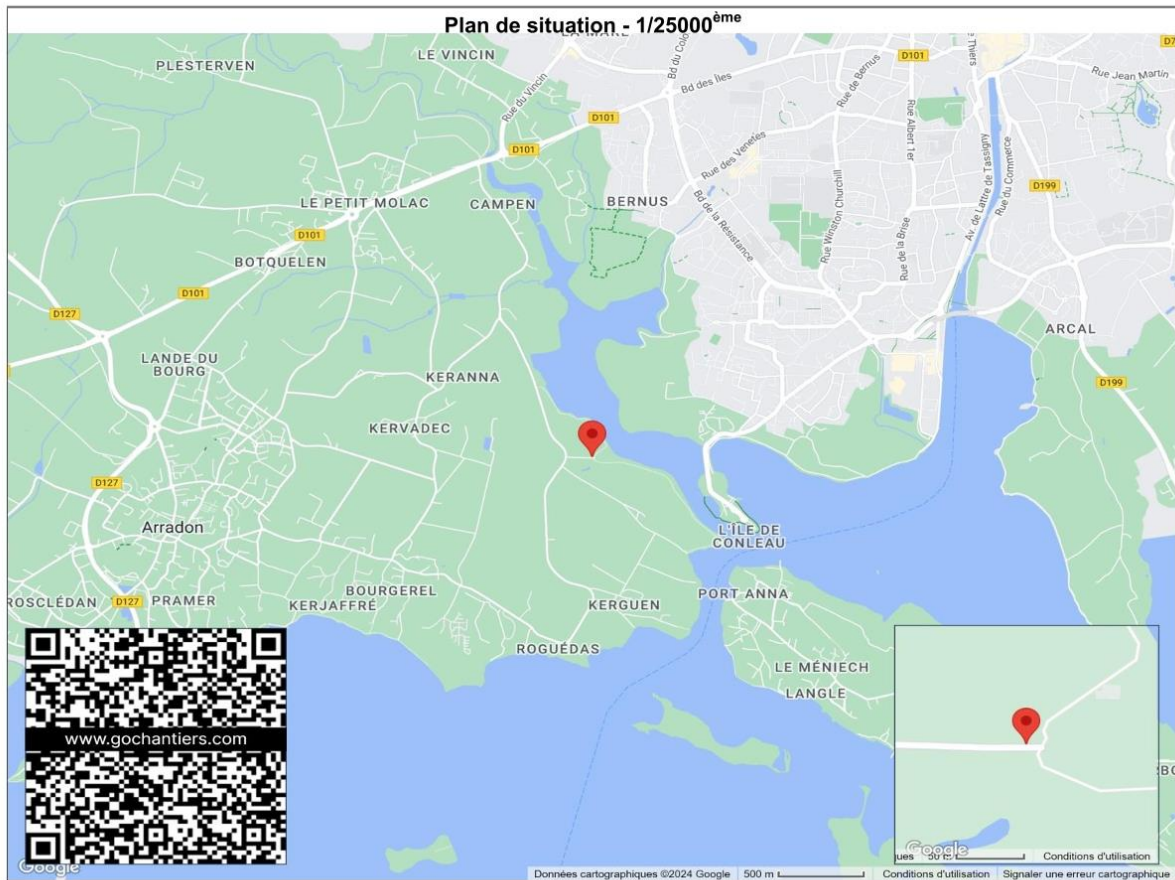

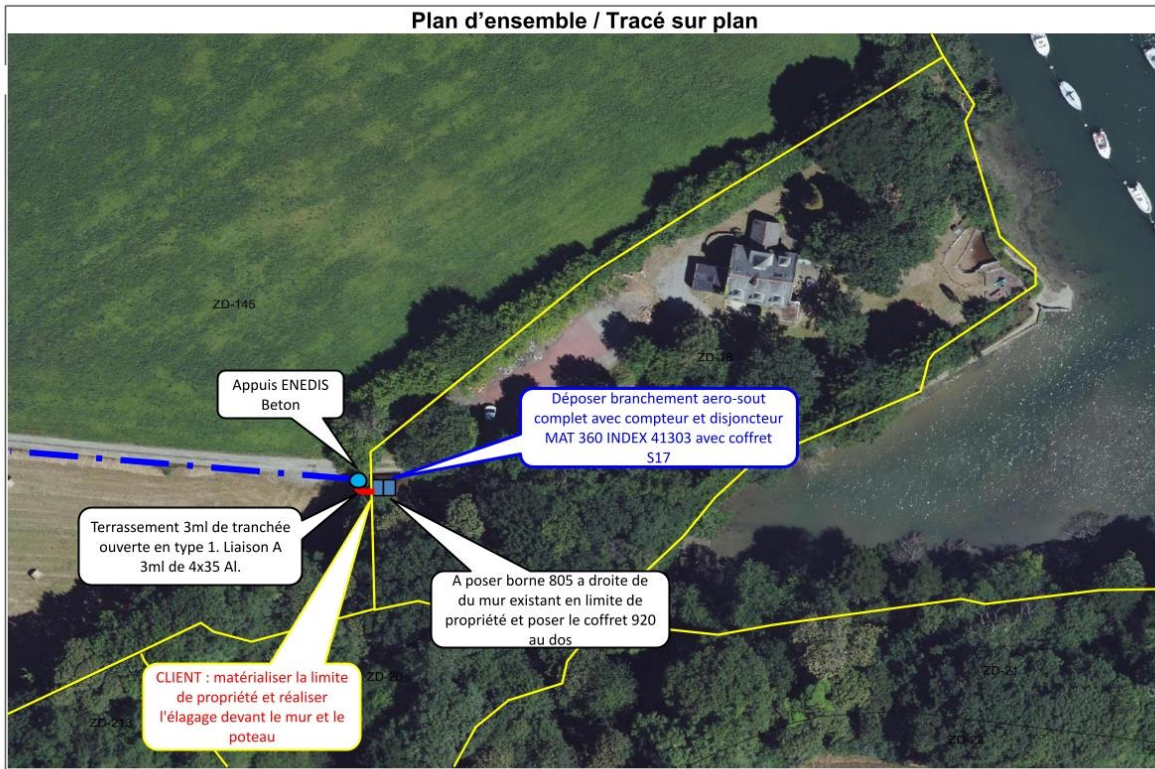

| DÉTAILS QUANTITÉS | | | | | | | | |
|--|--------|-----------------|------------------|-------------------|------------------|------------------|------------------------|----------|
| Liaison Réseau ~ Dérivation Individuelle | | | | | | | | |
| Type | | | Type branchement | | | Type utilisation | | |
| INDIVIDUELLE | | | Triphasé TYPE 2 | | | CONSOMMATION | | |
| DÉTAILS LIAISON RÉSEAU | | | | | | | | |
| LR => Liaison Réseau | | | | | | | | |
| Repère sur Plan | Action | Type technique | Section /Nature | Longueur Tranchée | Longueur Coffret | Longueur RAS | Longueur électrique LR | Gainé 90 |
| | Pose | aéro-souterrain | 4X35 AL | 3m | | 11m | 14m | |
| DÉTAILS DÉRIVATION INDIVIDUELLE | | | | | | | | |
| Di => Dérivation Individuelle | | | | | | | | |
| Repère sur Plan | Action | Type technique | Section /Nature | Longueur Tranchée | Longueur Coffret | Longueur RAS | Longueur électrique Di | Gainé 90 |
| | | | | | | | | |

| CONVENTIONS | | | | | |
|------------------|--------------------|---|------------------|---------------|---------|
| PROPRIÉTÉ | | | | PROPRIÉTAIRES | |
| Section Parcelle | Année construction | Nature Occupation | Adresse Parcelle | NOM | ADRESSE |
| | | Occupé par le propriétaire ou l'usufruitier | | | |
| | | Occupé par le propriétaire ou l'usufruitier | | | |
| | | Occupé par le propriétaire ou l'usufruitier | | | |



Descriptif des Travaux



Descriptif des Travaux

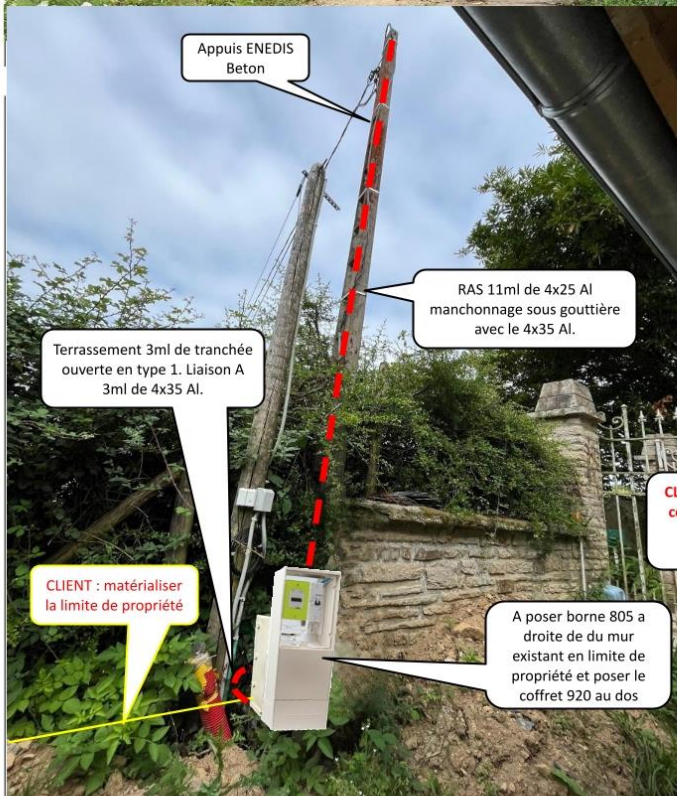
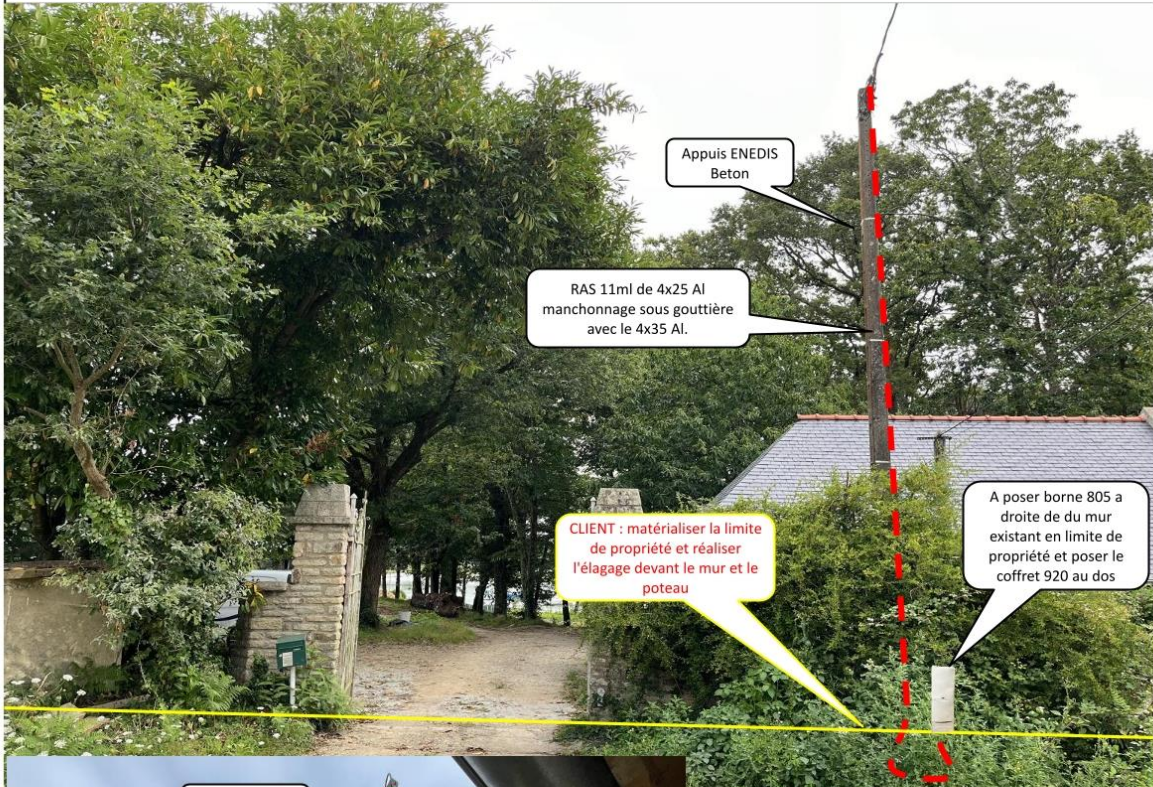

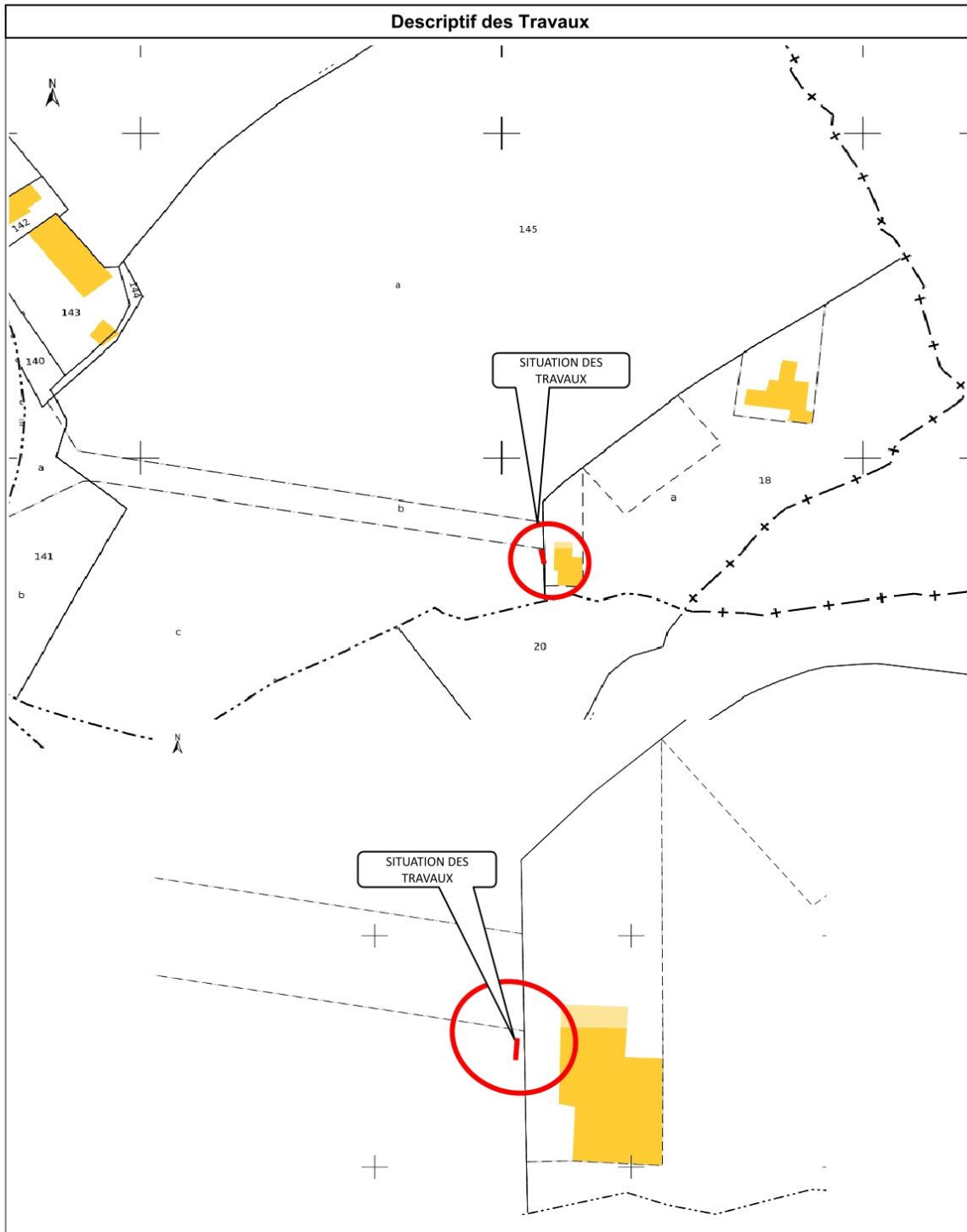

| Descriptif des Travaux | | | |
|------------------------------------|--|--------------------------------------|--|
| Prestataire Enedis | | Client (demandeur) | |
| DI en Type 2 : | | Pose d'un fourreau en domaine privé. | |
| Dépose branchement(s) existant(s). | | Pose d'un câble en domaine privé. | |
| | | Matérialiser la limite de propriété | |
| | | | |

ANNEXE

MODIFICATION BRANCHEMENT AERO-SOUT TYPE 2

Déposer branchement aero-sout complet avec compteur et disjoncteur MAT 360 INDEX 41303 avec coffret S17

RAS 11ml de 4x25 Al manchonnage sous gouttière avec le 4x35 Al.

Terrassement 3ml de tranchée ouverte en type 1. Liaison A 3ml de 4x35 Al.

A poser borne 805 a droite de du mur existant en limite de propriété et poser le coffret 920 au dos

TRAVAUX CLIENT :

Matérialiser la limite de propriété

matérialiser la limite de propriété et réaliser l'élagage devant le mur et le poteau

Reprise de la liaison C entre le coffret 920 et la maison a la charge du client, (reprise de l'installation électrique par un electricien)

Mise en service souhaité Novembre 2024

Client present le jour du RDV ETUDE

Branchement de type 2

Le branchement de type 2 est obligatoire lorsque la longueur du câble de branchement en zone privative est supérieure à 30 mètres.

En plus du coffret de branchement, un deuxième coffret comprenant le disjoncteur de branchement et le compteur doit être installé en limite du domaine public.

Le point de livraison est situé aux bornes aval du disjoncteur de branchement.

Reportez-vous page 15 pour le détail des travaux à réaliser.

L'interrupteur de coupure d'urgence à proximité du tableau de répartition posé par votre électricien

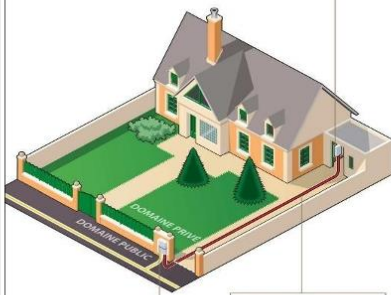

Double coffret de branchement, avec compteur et disjoncteur de branchement, propriétés d'Enedis

Le câble électrique de liaison fait partie de votre installation électrique intérieure

Ce que Enedis doit faire

- Installer deux coffrets. Le compteur et le disjoncteur de branchement sont situés dans le deuxième coffret en limite de votre propriété ou à l'intérieur de votre propriété.
- Si votre limite de propriété est matérialisée par une clôture, installer une borne.
- S'il s'agit d'un mur existant, l'encastrement du coffret peut être réalisé par Enedis à vos frais, si vous en faites la demande.

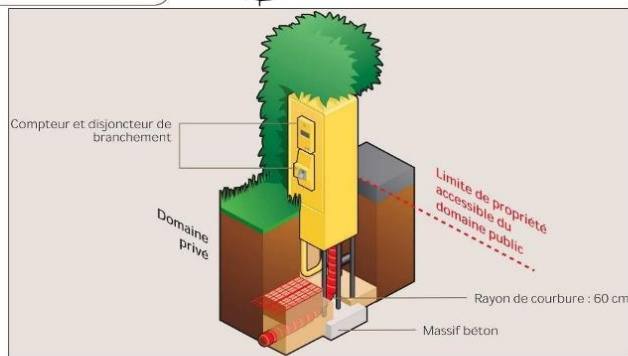
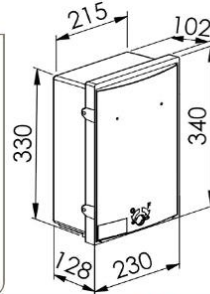

Dimensionnel

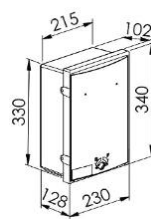

Coffret CIBE®

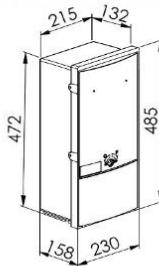

Coffret CIBE® haut

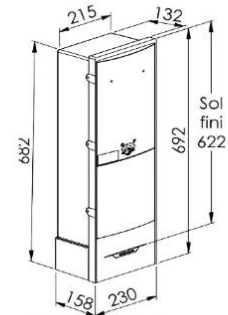

Borne CIBE®

Enveloppes à poser au sol ou à encastrer (côtes en mm)

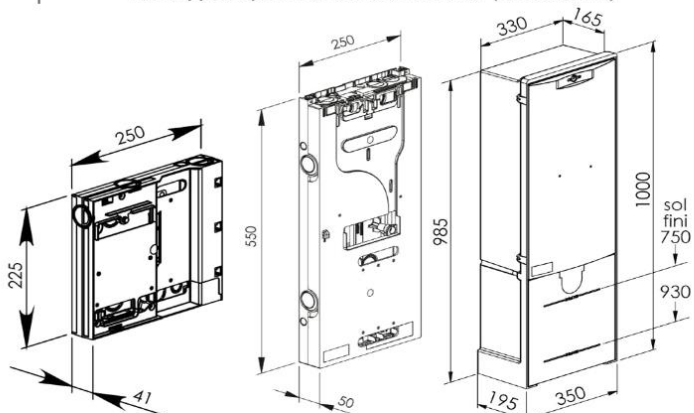
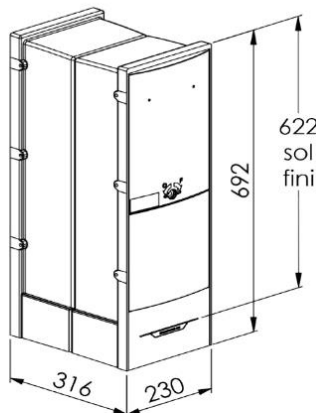

Accueil Raccordement Électricité
Bretagne

Service Urbanisme

56610 ARRADON

Téléphone : 09 70 83 19 70 - (appel non surtaxé)
du lundi au vendredi de 8H00 à 17H00

Télécopie : 00 00 00 00 00

Adresse mél : are-bretagne@enedis.fr

N° affaire Enedis : 71481049

Objet : **Demande d'autorisation de voirie**

Auray, le 03/09/2024

Madame, Monsieur,

Veillez trouver ci-joint une demande d'autorisation de voirie concernant une modification de branchement situé à l'adresse suivante :

134 ROUTE DE ROGUEDAS
56610 ARRADON

Nous restons à votre disposition pour tout renseignement complémentaire et vous prions d'agréer, Madame, Monsieur, nos sincères salutations.







Tony SAULNIER
Conseiller Clientèle Distributeur

DEMANDE DE PERMISSION DE VOIRIE OU D'ACCORD TECHNIQUE

Sous couvert de Monsieur le Maire de la commune de : ARRADON

Si vous n'êtes pas le gestionnaire de la voirie concernée, nous vous serions reconnaissants de bien vouloir transmettre cette demande au service compétent et de retourner une copie à Enedis

| | |
|---|---|
| DEMANDEUR | Nom : MOAR - MORBIHAN Adresse : CS 50623 56406 Auray Cedex Téléphone : 02 97 89 27 00 Adresse mél : morbihan-are@enedis-grdf.fr Télécopie : 08 11 37 03 10 N° affaire Enedis : 71481049 |
| LOCALISATION DES TRAVAUX | Bénéficiaire : BLAVET Sylvestre Adresse des travaux : 134 ROUTE DE ROGUEDAS 56610 ARRADON Références cadastrales : Type de voie : |
| OBJET DE LA DEMANDE | Construction ou modification d'un branchement électricité sur domaine public |
| ENTREPRISE INTERVENANT (éventuellement) | Nom : LCM Energie Adresse : Téléphone : Adresse mél : Télécopie : |
| PERIODE D'INTERVENTION (OU D'OCCUPATION) | Travaux programmables, semaine : Octobre 2024 |
| PIECES JOINTES A LA DEMANDE | Plan de situation Plan de masse Plan Caraïbe Photos |
| LOCALISATION ET ENCOMBREMENT DES FOUILLES | Longueur de l'ouvrage : Localisation : Sous trottoir ou accotement Technique de réalisation : Fouille Trottoir : Chaussée : |
| MODALITÉS D'EXPLOITATION DU CHANTIER | Circulation alternée : Panneaux |
| RENSEIGNEMENTS COMPLEMENTAIRES | |
| A Auray le 03/09/2024 | |
| Signature du demandeur Tony SAULNIER | |
| Date de dépôt en mairie : Transmis au service gestionnaire de la voirie avec avis : <input type="checkbox"/> favorable <input type="checkbox"/> défavorable Observations éventuelles et motivations de l'avis défavorable : | |

|  L'ELECTRICITE EN RESEAU | | | | |
|--|------------------------|--|---|--|
| Affaire Enedis 71481049 Affaire liée | DÉPARTEMENT | | MORBIHAN | RDV étude : 06/08/2024 |
| | COMMUNE | | ARRADON | |
| | ÉTUDE TECHNIQUE | | | |
| ADRESSE | | | | |
| 134 ROUTE DE ROGUEDAS | | | | |
| POSTE | | MOREAC | 56003P0011 | DIPÔLE |
| | | | | 5600301107 |
| INTERLOCUTEURS | NOM |  |  |  |
| Client | BLAVET | 06 50 70 33 12 | | sblavet@freelance.com |
| Interlocuteur technique | Client | | | |
| Autre | | | | |
| Prestataires Enedis | LCM ENERGIE | TOWNSEND | 02 97 40 50 50 | contact@lcmenergie.fr |
|  | |  Agence Raccordement Particuliers et Professionnels Bretagne | |  |
| | | | | |

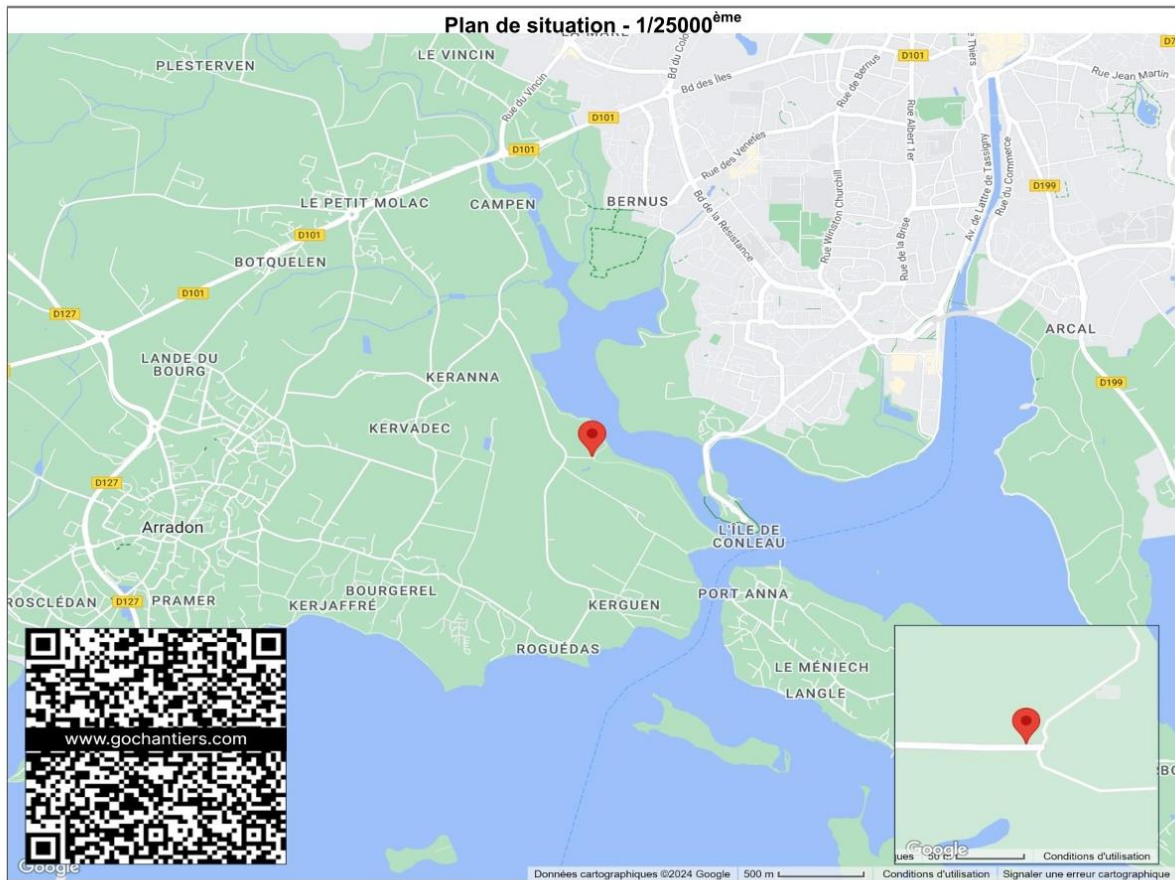

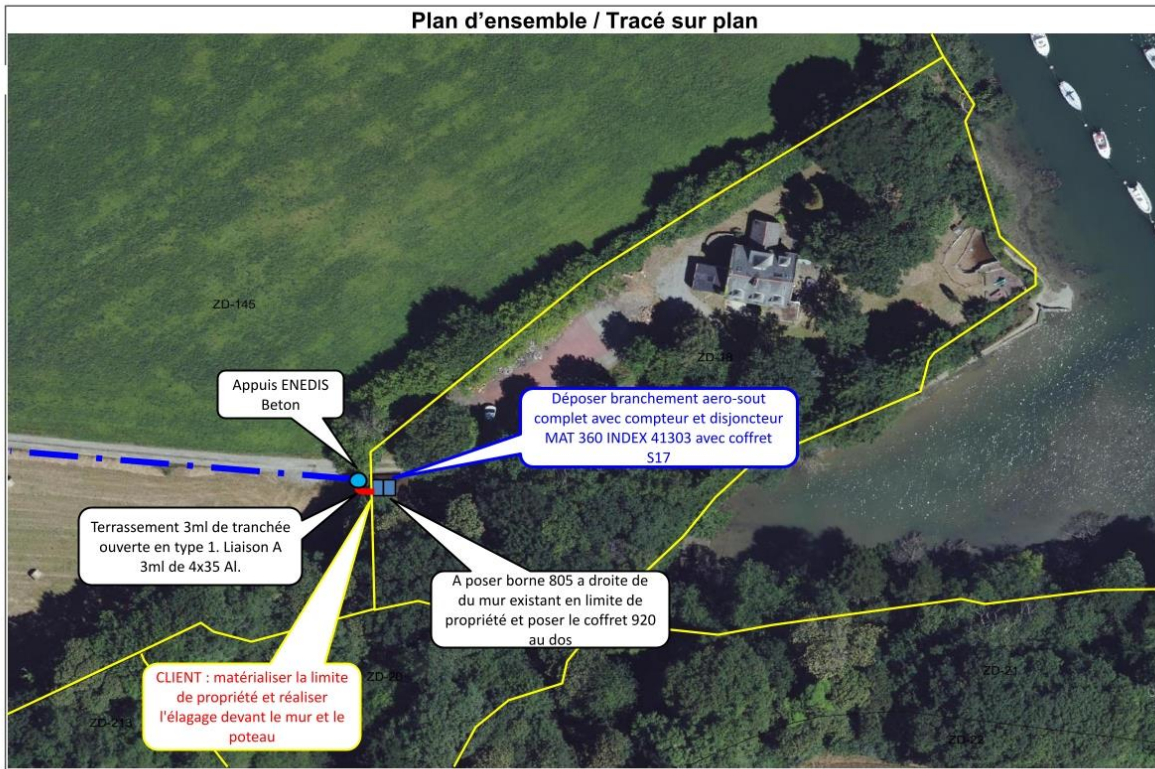

| DÉTAILS QUANTITÉS | | | | | | | | |
|--|--------|-----------------|------------------|-------------------|------------------|------------------|------------------------|----------|
| Liaison Réseau ~ Dérivation Individuelle | | | | | | | | |
| Type | | | Type branchement | | | Type utilisation | | |
| INDIVIDUELLE | | | Triphasé TYPE 2 | | | CONSOMMATION | | |
| DÉTAILS LIAISON RÉSEAU | | | | | | | | |
| LR => Liaison Réseau | | | | | | | | |
| Repère sur Plan | Action | Type technique | Section /Nature | Longueur Tranchée | Longueur Coffret | Longueur RAS | Longueur électrique LR | Gainé 90 |
| | Pose | aéro-souterrain | 4X35 AL | 3m | | 11m | 14m | |
| DÉTAILS DÉRIVATION INDIVIDUELLE | | | | | | | | |
| Di => Dérivation Individuelle | | | | | | | | |
| Repère sur Plan | Action | Type technique | Section /Nature | Longueur Tranchée | Longueur Coffret | Longueur RAS | Longueur électrique Di | Gainé 90 |
| | | | | | | | | |

| CONVENTIONS | | | | | |
|------------------|--------------------|---|------------------|-----|---------|
| PROPRIÉTÉ | | | PROPRIÉTAIRES | | |
| Section Parcelle | Année construction | Nature Occupation | Adresse Parcelle | NOM | ADRESSE |
| | | Occupé par le propriétaire ou l'usufruitier | | | |
| | | Occupé par le propriétaire ou l'usufruitier | | | |
| | | Occupé par le propriétaire ou l'usufruitier | | | |

Descriptif des Travaux



Descriptif des Travaux

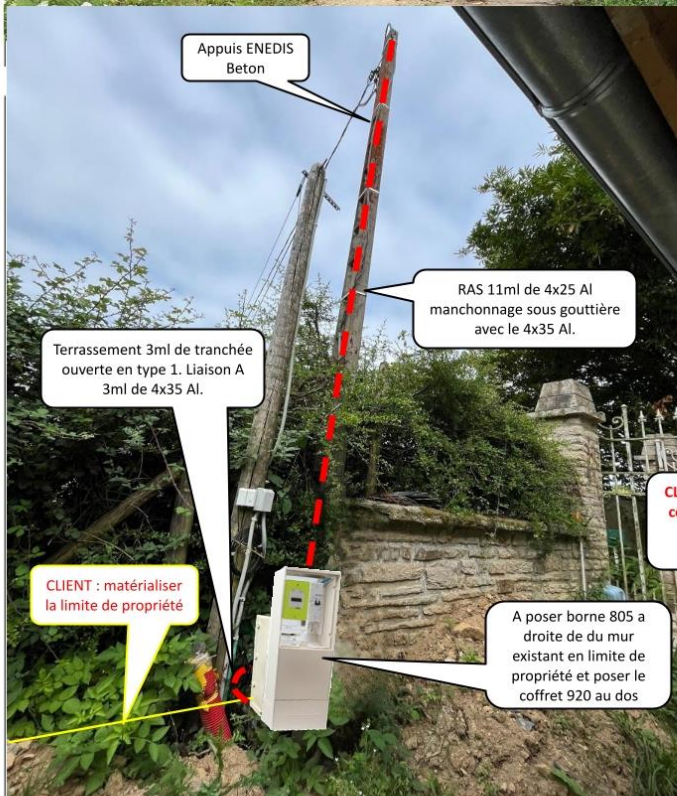
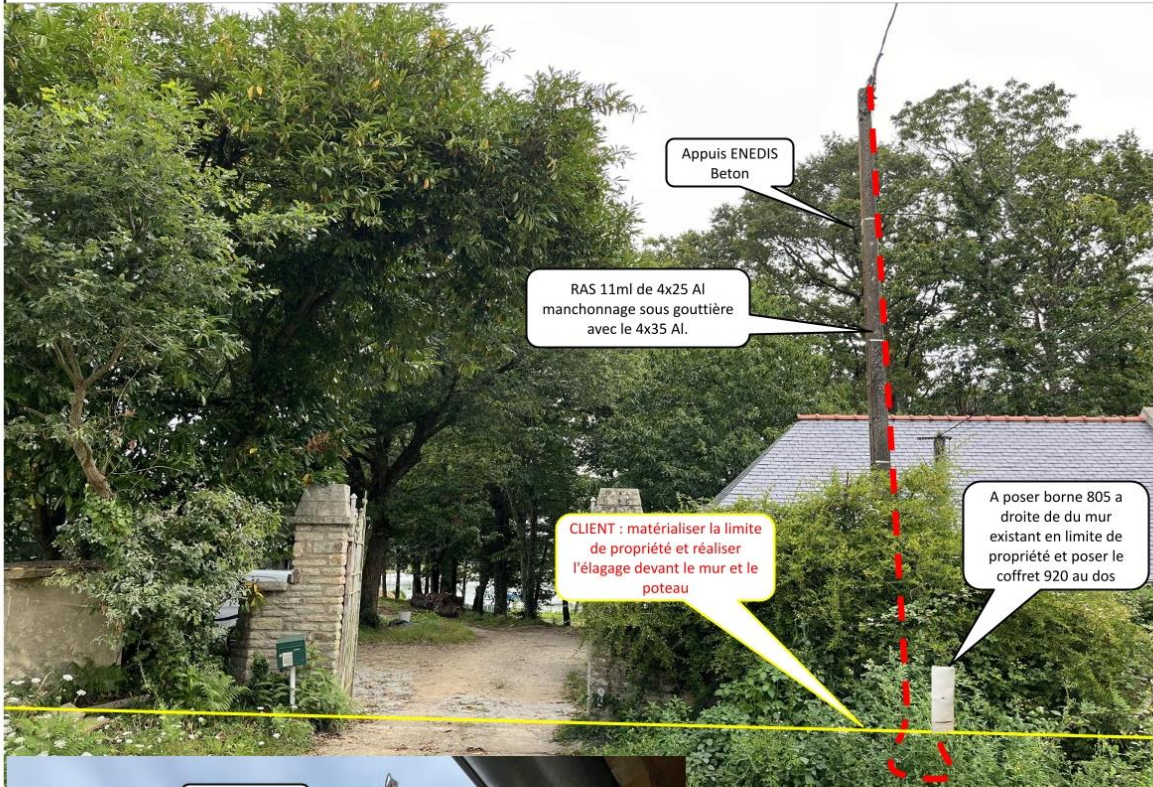

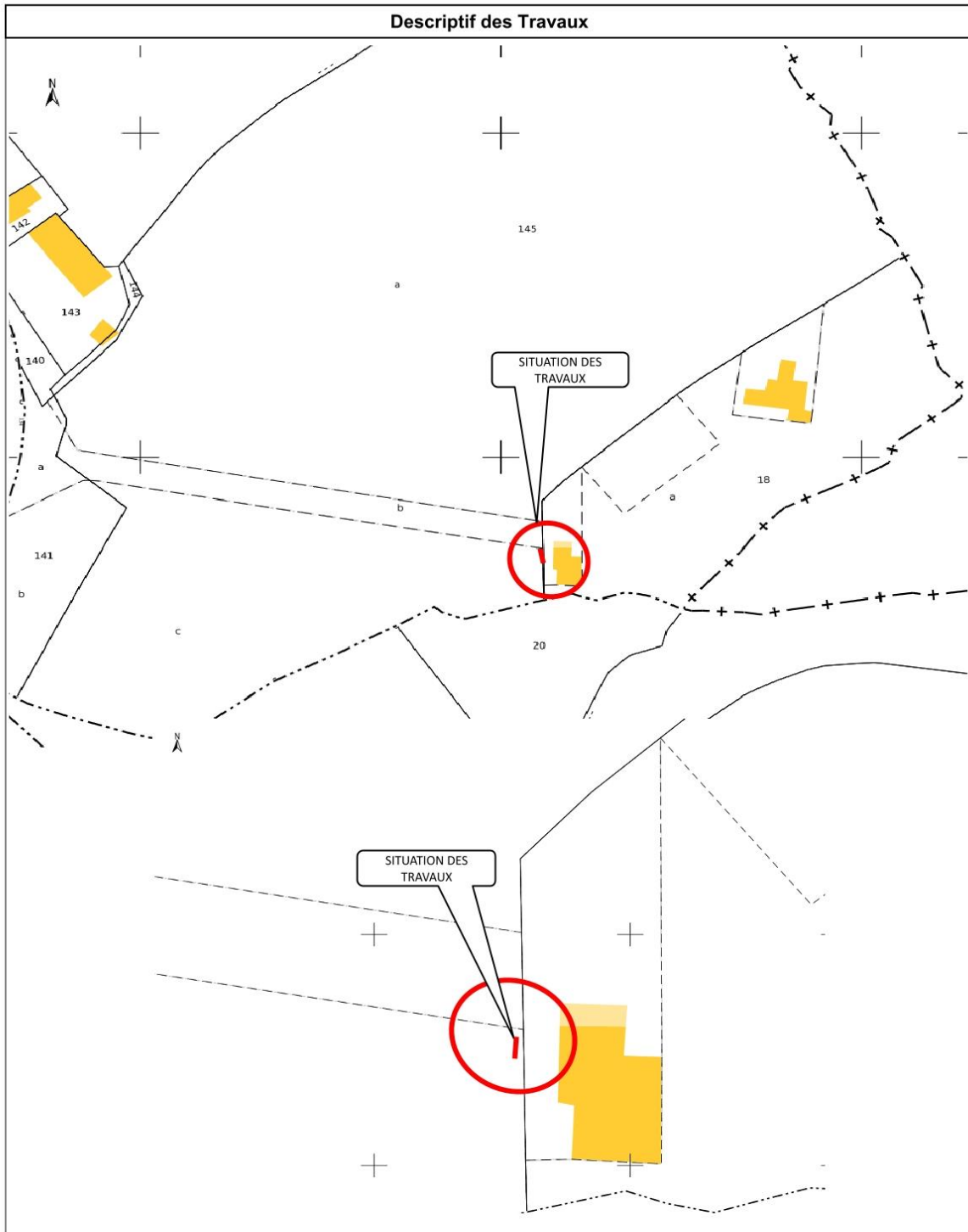

| Descriptif des Travaux | | | |
|------------------------------------|--|--------------------------------------|--|
| Prestataire Enedis | | Client (demandeur) | |
| DI en Type 2 : | | Pose d'un fourreau en domaine privé. | |
| Dépose branchement(s) existant(s). | | Pose d'un câble en domaine privé. | |
| | | Matérialiser la limite de propriété | |
| | | | |

ANNEXE

MODIFICATION BRANCHEMENT AERO-SOUT TYPE 2

Déposer branchement aero-sout complet avec compteur et disjoncteur MAT 360 INDEX 41303 avec coffret S17

RAS 11ml de 4x25 Al manchonnage sous gouttière avec le 4x35 Al.

Terrassement 3ml de tranchée ouverte en type 1. Liaison A 3ml de 4x35 Al.

A poser borne 805 a droite de du mur existant en limite de propriété et poser le coffret 920 au dos

TRAVAUX CLIENT :

Matérialiser la limite de propriété

matérialiser la limite de propriété et réaliser l'élagage devant le mur et le poteau

Reprise de la liaison C entre le coffret 920 et la maison a la charge du client, (reprise de l'installation électrique par un electricien)

Mise en service souhaité Novembre 2024

Client present le jour du RDV ETUDE

Branchement de type 2

Le branchement de type 2 est obligatoire lorsque la longueur du câble de branchement en zone privative est supérieure à 30 mètres.

En plus du coffret de branchement, un deuxième coffret comprenant le disjoncteur de branchement et le compteur doit être installé en limite du domaine public.

Le point de livraison est situé aux bornes aval du disjoncteur de branchement.

Reportez-vous page 15 pour le détail des travaux à réaliser.

L'interrupteur de coupure d'urgence à proximité du tableau de répartition posé par votre électricien

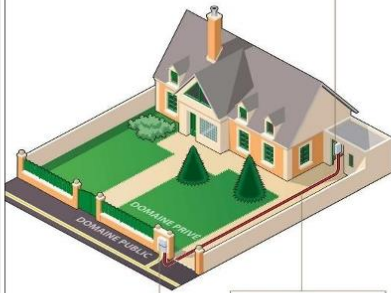

Double coffret de branchement, avec compteur et disjoncteur de branchement, propriétés d'Enedis

Le câble électrique de liaison fait partie de votre installation électrique intérieure

Ce que Enedis doit faire

- Installer deux coffrets. Le compteur et le disjoncteur de branchement sont situés dans le deuxième coffret en limite de votre propriété ou à l'intérieur de votre propriété.
- Si votre limite de propriété est matérialisée par une clôture, installer une borne.
- S'il s'agit d'un mur existant, l'encastrement du coffret peut être réalisé par Enedis à vos frais, si vous en faites la demande.

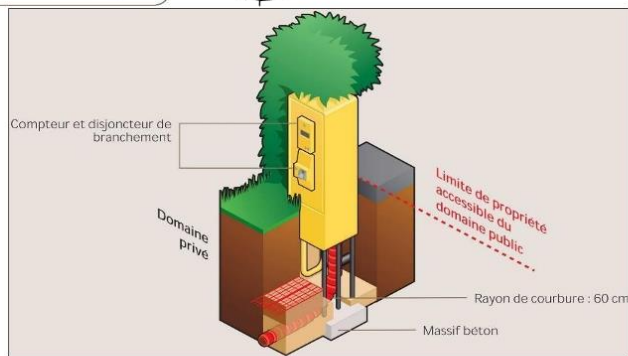
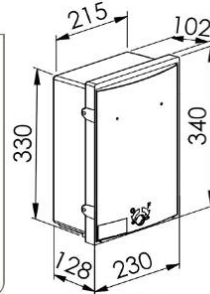

Dimensionnel

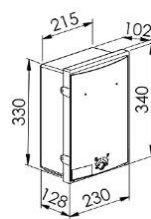

Coffret CIBE®

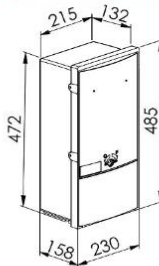

Coffret CIBE® haut

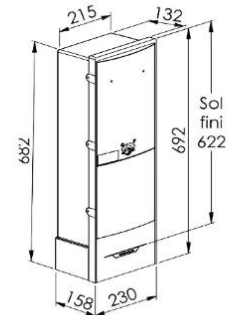

Borne CIBE®

Enveloppes à poser au sol ou à encastrer (côtes en mm)

